

Praktiker

Hier spricht der Preis.

CRISTALUX Kirchberger Glas GmbH & Co. KG

Schmelzglas r
Design
„CR-Serpentine“

Ganzglastüren-Programm

CR-Schmelzglas-Design



Schmelzglas r,
Design "CR-Quadrat"



Schmelzglas r,
Design "CR-Avantgarde"



Schmelzglas r,
Design "CR-Bord re"



Schmelzglas r,
Design "CR-Asphalt"

"Glaskunst" in handwerklich höchster Vollendung.

Eine Schmelzglas Tür ist reinste Handarbeit - eine künstlerisch und handwerklich hochwertige Glas Tür - und immer ein absolutes "Unikat".



Schmelzglas Tür,
Design "CR-Cuccina"



Schmelzglas Tür,
Design "CR-Mare"



Schmelzglas Tür,
Design "CR-Blue Dream"



Schmelzglas Tür,
Design "CR-Blüte"

CR-Siebdruck-Dekore

**Siebdruck in zweiß



Lupe:
(zweiß/ tzblau)

Planilux (klar), "CR-Futura 2024"**, einseit., zweifarbig. Siebdr. (zweiß/ tzton hnl. Terrakotta aus RAL 2001)



Planilux (klar) mit Siebdruckmotiv "CR-Futura 2026"**, einseitiger, zweifarbiges Siebdruck (zweiß/ tzblau)



(zweiß/ tzgrau)

Planilux (klar), Siebdruckdekor "CR-Quartline 17/18 Color"**, einseitiger, zweifarbiges versetztes Siebdruck



Planilux (klar), Siebdruckdekor "CR-Quartline 17/18 matt"**, einseitiger, einfarbiges versetztes Siebdruck

Die moderne Glaskür mit ein- oder mehrfarbigem Siebdruck in keramischen Farben.



Glastür in Planilux (klar) mit Siebdruckmotiv "CR-Futura 2036"***



Glastür in Planilux (klar) mit Siebdruckmotiv "CR-Futura 2037"***



Glastür in Planilux (klar) mit Siebdruckmotiv "CR-L-Quadrat"***



Glastür in Planilux (klar) mit Siebdruckmotiv "CR-Streifendekor 10/10"***

Hinweis: Je nach T rblattgr o e ergibt sich ein anderes Dekorbild.

Achtung! Farbabweichungen in den Prospektabbildungen k nnen aus drucktechnischen Gr nden auftreten.



Glast r in Planilux (klar) mit Siebdruckmotiv "CR-Futura 2012"
(hnlich RAL 9010)



Glast r in Planilux (klar) mit Siebdruckmotiv "CR-Delta"***



Glast r in Planilux (klar) mit Siebdruckmotiv "CR-Horizont"***



Glast r in Planilux (klar) mit vollfl chigem Siebdruck in tzelbl,
Lupe: tzelblau

Farben

Siebdruck-CR-COLOR



Glastür in Planilux (klar) mit mehrfarbigem Siebdruckmotiv "CR-Clown I"

RAL 1021
Kadmiumgelb



RAL 2001
Rotorange



RAL 3003
Rubinrot



RAL 3005
Weinrot



RAL 5002
Ultramarin



RAL 5021
Wasserblau



RAL 6028
Kiefergrün



RAL 7035
Lichtgrau



RAL 7040
Fenstergrau



CR-COLOR: Alle CR-Siebdruckdekore sind in vielen opaken, RAL-ähnlichen Farben (siehe Abb. Farbmuster) und in transluzenten Farben (z. B. tanzweiß, tanzblau, etc.) erhältlich. *Transluzente Farbe bedeutet, dass die opake RAL-ähnliche Farbe mit einem Zusatzmittel transparenter (heller) gemacht wird.*

■ "Ungewöhnlich hart im Nehmen!"

ESG (Einscheiben-Sicherheits-Glas), das ist thermisch vorgespanntes Sicherheitsglas. Die Schlag- und Stoßfestigkeit steigt auf das **6 - 7fache**. Mit unserem etwas ungewöhnlichen Belastungstest (Abb.), wollen wir Ihnen zeigen, was so ein Türrblatt aushält. Bei richtigem Umgang ist so eine Tür kaum kleinzukriegen. Sollte es aber doch einmal zu einem Bruch kommen, entsteht das für ESG so typische Bruchbild! (Siehe Detailabb. rechts)

ESG bricht in viele kleine, relativ stumpfkantige Glaskrümmer!

Nach prEN 12150 (DIN 1249)



Bruchbild



CR-Sandstrahl-Dekore

*Lizenz MH-Glasdekore



Glastür in Planilux (klar) mit Sandstrahlmotiv "CR-Diagon I"*



Glastür in Planilux (klar) mit Sandstrahlmotiv "CR-Diagon II"*



Glastür in Planilux (klar) mit Sandstrahlmotiv "CR-Abacus"*



Glastür in Planilux (klar) mit Sandstrahlmotiv "CR-Circles"*

Sandstrahl-Mattierungen
werden in reiner Handarbeit hergestellt.



Glastür in Planilux (klar) mit beidseitigem Sandstrahlmotiv "CR-Kubus"



Glastür in Planilux (klar) mit Sandstrahlmotiv "CR-Togo"*

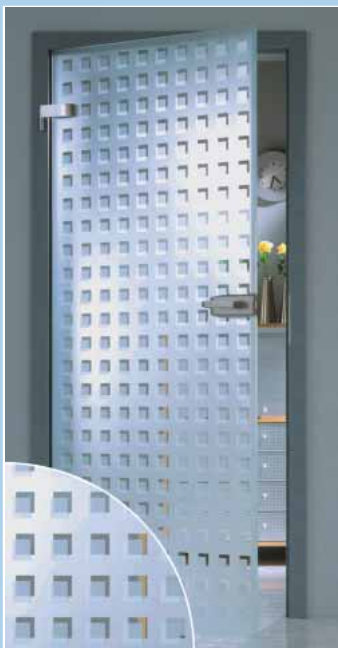

Glastür in Planilux (klar) mit beidseitigem Sandstrahldekor "CR-Quartline-3D"



Glastür in Planilux (klar) mit Sandstrahlmotiv "CR-Mandala"*

*** Dekore sind in positiver und negativer Darstellung erhältlich!

(positiv = mattiertes Dekor auf klarem Glas, z. B. "CR- ... **P**")
(negativ = klares Dekor auf mattiertem Glas, z. B. "CR- ... **N**")



Glastür in Planilux (klar) mit Sandstrahlmotiv "CR-028 N"***



Glastür in Planilux (klar) mit Sandstrahlmotiv "CR-029 P"***



Glastür in Planilux (klar) mit Sandstrahlmotiv "CR-030 P"***



Glastür in Planilux (klar) mit Sandstrahlmotiv "CR-Mistral"*

Technische Information zu den Glasapplikationen: Die auf einer Seite der Glas-
 t r aufgesetzten Applikationen aus lichtdurchl ssigem, farbigem Glas "wirken
 wie ein edler Schmuckstein", und sind wahlweise f r jedes Dekor in den Farben:
Blau, **R**ot und **G**elb, sowie in rund **1**, dreieckig **2** oder quadratisch **3** erh ltlich.



Glast r in Planilux (klar),
 Sandstrahldekor "CR-Sunblue" mit
 blauen Glasapplikationen^{B3}



Glast r in Planilux (klar),
 Sandstrahldekor "CR-Rainbow" mit
 blauen Glasapplikationen^{B1}



Glast r in Planilux (klar),
 Sandstrahldekor "CR-3Line P"***
 mit gelben Glasapplikationen^{G3}



Glast r in Planilux (klar),
 Sandstrahldekor "CR-3Line N"***
 mit roten Glasapplikationen^{R2}



Glastür in Planilux (klar), Sandstrahldekor "CR-Blue-Eye" mit blauen Glasapplikationen^{B1}



Glastür in Planilux (klar) mit Sandstrahlmotiv "CR-Prisma"*



Glastür in Planilux (klar), Sandstrahldekor "CR-Tendaviva" mit blauen Glasapplikationen^{B3}



Glastür in Planilux (klar) mit beidseitigem Sandstrahlmotiv "Quartje"



Glastür in Planilux (klar) mit Sandstrahlmotiv "CR-Duo-Amica N"***



Glastür in Planilux (klar) mit Sandstrahlmotiv "CR-London P"***



Glastür in Planilux (klar) mit Sandstrahlmotiv "Linea Sensa S"



Glastür in Planilux (klar) mit Sandstrahlmotiv "Linea Nera N"

Hinweis: Je nach T rblattgr ö ß e ergibt sich ein anderes Dekorbild.

Achtung! Farbabweichungen in den Prospektabbildungen k ö nnen aus drucktechnischen Gr ü nden auftreten.



Glast ü r in Planilux (klar) mit Sandstrahlmotiv "CR-Ried"



Glast ü r in Planilux (klar) mit Sandstrahlmotiv "CR-Schilf"*



Glast ü r in Planilux (klar) mit Sandstrahlmotiv "CR-Bambus I"*



Glast ü r in Planilux (klar) mit Sandstrahlmotiv "CR-Cascade"* und doppeltem Rillenschliff "Exquisit II"

CR-Rillenschliff-Dekore



Glastür in satiniertem Glas mit Rillenschliffdekor "CR-Exquisit 12", Rille blank



Glastür in satiniertem Glas mit Rillenschliffdekor "CR-Exquisit 15", Rille blank



Glastür in Planilux (klar) mit Rillenschliffdekor "CR-Exquisit 11", Rille matt



Glastür in Planilux (klar) mit Rillenschliffdekor "CR-Exquisit 14", Rille matt

Die Glastür mit dem edlen Schliff in zeitloser Eleganz.
(vertikaler Rillenschliff, matt oder blank poliert)



Glastür in satiniertem Glas mit Rillenschliffdekor "CR-Exquisit 16", Rille blank



Glastür in satiniertem Glas mit Rillenschliffdekor "CR-Exquisit 18", Rille blank



Glastür in satiniertem Glas mit Rillenschliffdekor "CR-Exquisit 20", Rille blank



Glastür in Parsol bronze mit teilflächigem Siebdruck "Exquisit III" und doppeltem Rillenschliff, Rille blank

CR-Glas-Strukturen und -Farben

Glasstrukturen:

- 1)** SR 200 weiß, **2)** Natura hell,
3) Chinchilla weiß, **4)** SR 178 weiß,
5) Mastercarr , **6)** Royal-King,
7) Royal-Trio, **8)** Royal-Flash,
9) Pave weiß, **10)** Thela, **11)** Nemo,
12) Maris

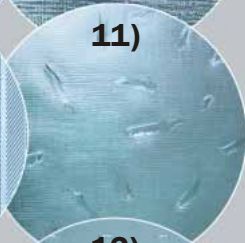
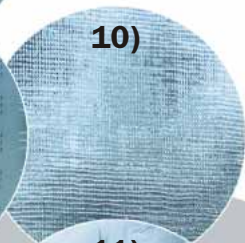
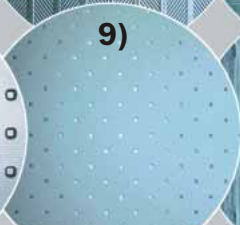
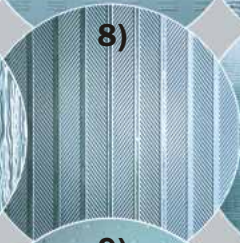
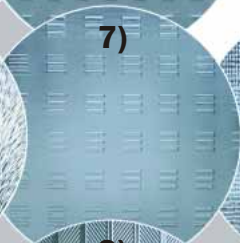
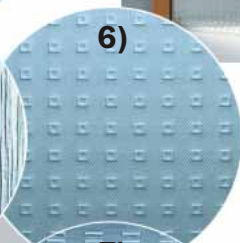
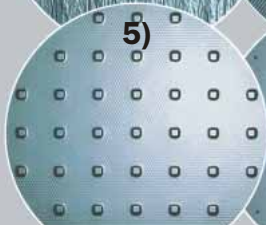
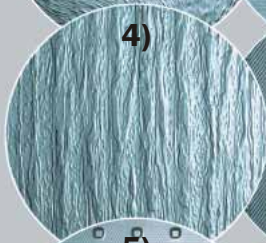
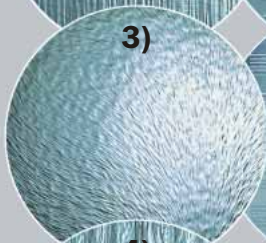
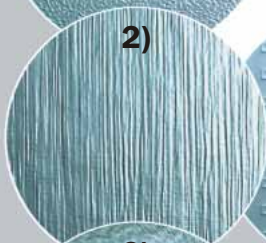

Glastür in Glasstruktur
"CR-Royal-Trio"



Glastür in "Planilux (klar)"



Glastür in "satiniertem" Glas



Glastür in "Parsol grau"



Glastür in "Parsol bronze"

CR-Beschlaggarnituren

Serie: Studio-Rondo

Serie: Arcos-Studio



"Studio-Rondo", UV, mit Flachformdrücker, Drücker vorn, EV 1



"Arcos-Studio", mit Arcos-Drücker, Niro matt hnl. eloxiert, Drücker vorn



"Studio-Rondo", UV, mit Flachformdrücker, Drücker vorn, Niro matt hnl. eloxiert



"Arcos-Studio", mit Arcos-Rosettendrücker, Niro matt hnl. eloxiert, Drücker vorn



"Studio-Rondo", BB, mit Flachformdrücker, weiß beschichtet



"Arcos-Studio", UV, mit Arcos-Drücker, LM EV1-Deko



"Studio-Rondo", BB, mit Flachformdrücker, EV 2



"Arcos-Studio", BB, mit Arcos-Drücker, Niro matt hnl. eloxiert



"Studio-Rondo", UV, mit Flachformdrücker, MS glanzverchromt



*Achtung!
PZ ist nicht im Lieferumfang enthalten.

"Arcos-Studio", Profilzylinder (PZ)*, mit Arcos-Drücker, LM EV1-Deko

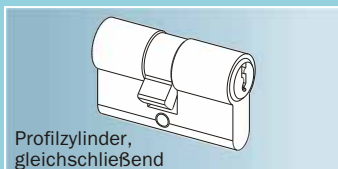

Profilzylinder,
gleichschließend

(PZ) für "Studio-Rondo"
und "Studio-Gala", 45 mm,
für "Arcos-Studio", 61 mm



"Arcos-Studio", UV, mit Arcos-Drücker und Gegenkasten für 2-fl. gelige Anlagen, LM EV1-Deko

CR-Designdrücker

Serie: Studio-Gala

für Schlösser mit Drückerführung



"Studio-Gala", LM Niro matt hnl. eloxiert mit Gala-Drücker garnitur



"Studio-Gala", LM Niro matt hnl. eloxiert, Designdrücker "CR-161772" Chrom/Edelstahl



"Studio-Gala", LM Niro matt hnl. eloxiert, Designdrücker "CR-161306" Chrom/Edelstahl



"Studio-Gala", MS glanzverchromt, Designdrücker "CR-161226" Chrom/Edelstahl

Bänder zu den Beschlaggarnituren:



Band "Studio-Rondo", Niro matt hnl. eloxiert



Band "Arcos-Studio", Niro matt hnl. eloxiert



Band "Studio-Gala", MS glanzverchromt



Designdrücker "CR-161436", Edelstahl



Designdrücker "CR-161256", Chrom/Edelstahl matt



Designdrücker "CR-161037", matt verchromt



Designdrücker "CR-161043", Chrom/Edelstahl matt



Designdrücker "CR-161226", Chrom/Edelstahl matt



Designdrücker "CR-161754", Chrom/Edelstahl matt



Designdrücker "CR-161772", Chrom/Edelstahl matt



Designdrücker "CR-161306", Chrom/Edelstahl matt



Designdrücker "CR-162515", Edelstahl



Designdrücker "CR-161509", matt verchromt



Designdrücker "CR-161984", Edelstahl

Weitere Beschlag- und Drückermodelle auf Anfrage!

CR-Pendeltürband TENSOR

Ein technisches Highlight, sicher selbstschließend
"ohne sichtbare" Mechanik



Geeignet für vielfältige Einbausituationen, direkt an das Mauerwerk angebunden oder in Kombination mit einer (auch ungefälschten) Durchgangszarge.

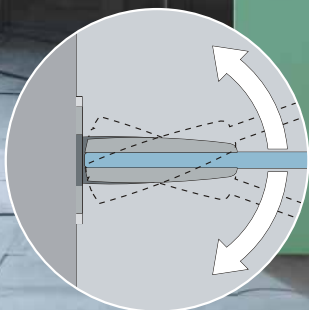

Pendeltür in Planilux (klar) mit
Siebdruckmotiv "CR-Horizont" **

Lupe: Das Pendeltürband "TENSOR",
sorgt immer für den optimalen Schwung,
durch die einstellbare Federkraft.

Schiebetürsystem CR-Slide-Line

Vorteile auf einen Blick:

Fertigung generell auf Maß

leichter und geruscharmer Lauf

*montagefreundlich
durch vormontierte Grundteile*

*Wand- und Deckenbefestigung
möglich*

*geeignet für 8 – 12 mm ESG
(Einscheiben-Sicherheits-Glas),
bis 150 kg Schiebefüllgewicht
bei nur 2 Laufwagen*

*Abdeckbleche und Laufschienen-
profil aus Aluminium*

*vormontierter Laufwagen
mit Klemmprofil und Rollapparat*

*Herstellbarkeit ± 5 mm
(Laufwagen)*

*Montage von Seitenteilen in/an
der Laufschiene möglich*

*Hakenriegelschloss
und Dichtungen verfügbar*

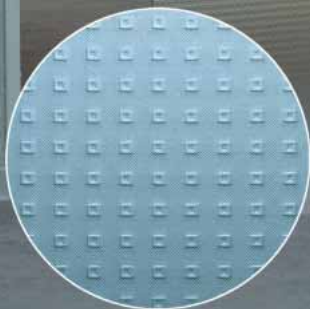

Glas-Schiebetür 1-flügelig, vor der Wand laufend,
Glasstruktur: "CR-Royal-King"

Variables Glas-Schiebetürsystem für ein- oder zweiflügelige Anlagen.

*Lizenz MH-Glasdekore



Glas-Schiebetür 1-flügelig vor der Wand laufend, Glasart: "Satinato"



Glas-Schiebetür 1-flügelig, verdeckt in die Wand laufend (siehe Zeichnung Lupe), Glasart: "Planilux (klar)"



Glas-Schiebetür 2-flügelig vor der Wand laufend, in "Planilux (klar)" mit Sandstrahlmotiv "Abacus"*

Anwendungsbeispiele:

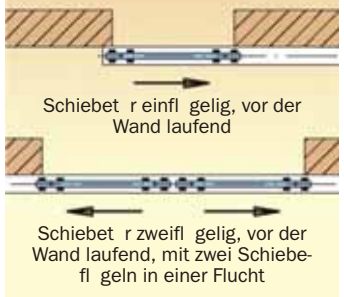

**Schnittzeichnung:
Schiebet r-System
"CR-Slide-Line"...**

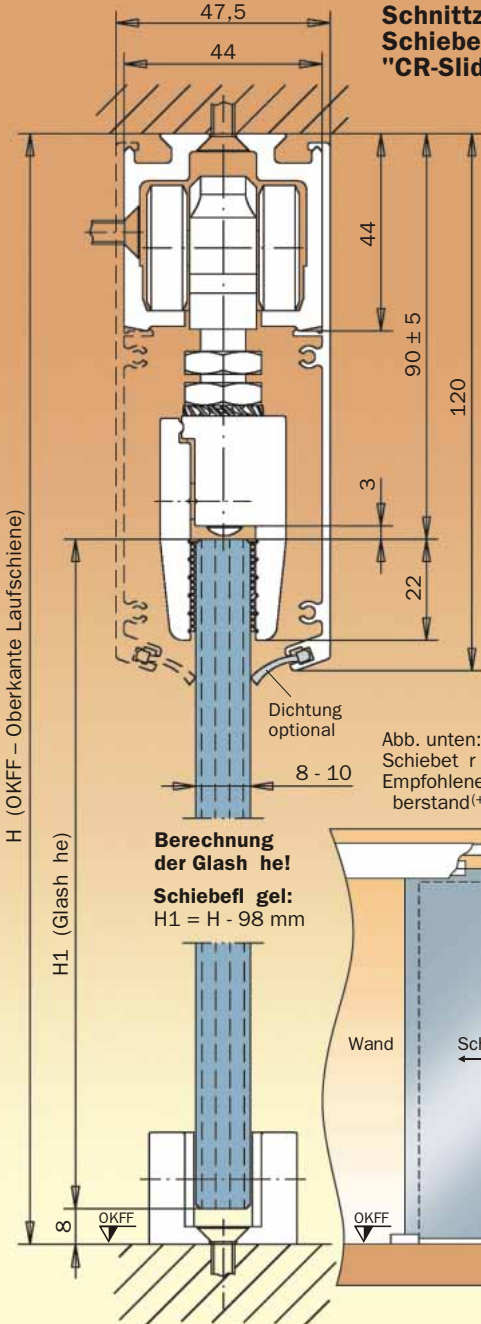

1- oder 2-fl gelig,
f r 8 und 10 mm
(ESG).
Darstellung:
Wand- / Decken-
montage mit
Boden frung.

Alle Ma e in mm

**2-fl gelige
Schiebet r**

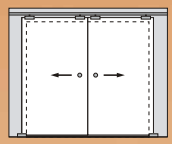

symmetrisch...

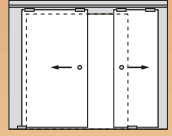

od. asymmetrisch

Abb. unten:
Schiebet r einfl gelig vor Wand
Empfohlener umlaufender Glas-
bestand(+) ca. 20 - 50 mm.

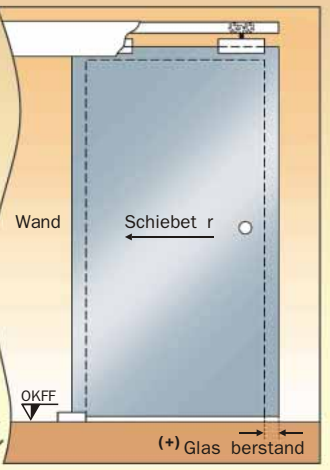

Schiebetürsystem CR-Genève

Offen gestaltete Technik, in hochwertigem Edelstahl



Detailabb.: Laufwagen

Glas-Schiebetür "Genève", 1-fachig, vor der Wand laufend,
Glasart: "Planilux (klar)"

Zubehör Stoßgriffe u. Griffmuscheln

CRISTALUX- Edelstahl- Stoßgriff

Ausführung:
Niro matt

30 mm Rohrdurchmesser
mit zwei Stützen

Griffhöhen:
350 mm, 500 mm
und 1000 mm



(Weitere Höhen auf Anfrage!)

ARCOS Stoßgriff

Ausführung:
Niro matt
oder
EV1 Deko

Griffhöhen:
350 und
750 mm



(Weitere Höhen auf Anfrage!)

Griffmuschel aus Aluminium,
geschlossen, Ø 65 mm,
verschiedene
Ausführungen



Griffmuschel CR-031 offen,
Edelstahl,
Ø 65 mm



Griffmuschel CR-032 offen,
Edelstahl,
Ø 65 mm



Griffmuschel CR-033 geschlossen,
Edelstahl,
Ø 65 mm



Türknauf aus Glas,
Ø 40 mm



Technische Änderungen vorbehalten!

CR-Standardgrößen/Sonderausführungen/Zubehör

Lieferbare Standard-Größen

(Alle Maße in mm) Auch in Standardhöhe 2110 mm lieferbar!

CRISTALUX-Innentür	Rohbau-Richtmaß	Zargen-Nennmaß	Zargen-Falzmaß (nach DIN 18111)	CRISTALUX-Türabmessungen (Glasmaß)
Gr Be 5/72	625 x 2000	610 x 1985	591 x 1983	584 x 1972
Gr Be 5/42 S	625 x 2000	610 x 1985	591 x 1983	584 x 1942 + Schiene
Gr Be 7/72	750 x 2000	735 x 1985	716 x 1983	709 x 1972
Gr Be 7/42 S	750 x 2000	735 x 1985	716 x 1983	709 x 1942 + Schiene
Gr Be 8/72	875 x 2000	860 x 1985	841 x 1983	834 x 1972
Gr Be 8/42 S	875 x 2000	860 x 1985	841 x 1983	834 x 1942 + Schiene
Gr Be 9/72	1000 x 2000	985 x 1985	966 x 1983	959 x 1972
Gr Be 9/42 S	1000 x 2000	985 x 1985	966 x 1983	959 x 1942 + Schiene

Sie suchen eine passende Glasgröße? ...wir haben für Sie die individuell maßgeschneiderte Sonderausführung!

Für Ihren ganz speziellen Bedarf macht CRISTALUX fast alles möglich. Runde, ovale oder eckige Formen, ein- und mehrflügelige Anlagen mit Seitenteil, Oberlicht und vieles mehr.

Bitte geben Sie uns die genauen Maße. Nutzen Sie möglichst die CRISTALUX Bestell-Vordrucke. Bei unregelmäßigen Formen ist ein Holzmodell erforderlich!

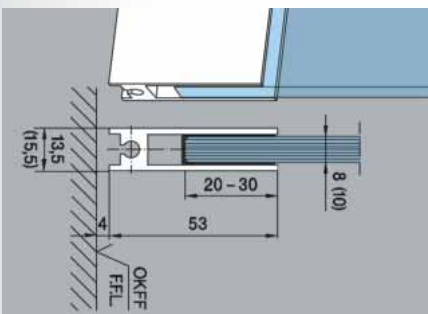
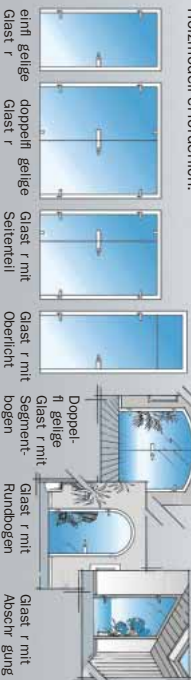

Die "T-Rschiene" ein praktisches Zubehör

Tipp: Eine sinnvolle Ergänzung für die Glas-Tür ist eine T-Rschiene.

Vorteile: Gleiches Unebenheiten im Boden aus und verhindert kritisches Aufsetzen der Glas-Tür. Die Verstellbarkeit innerhalb der T-Rschiene von +/- 10 mm schafft Ausgleichsmöglichkeiten bei Renovierungsarbeiten (z.B. neu verlegter Boden/Ummzug usw.) und hemmt bei Einsatz einer zusätzlichen R-Stendlichtung das Eindringen von Zugluft.

Ein Partner unseres Vertrauens

© CRISTALUX Kirchberger Glas GmbH & Co. KG
Stand 2008 - Technische Änderungen vorbehalten!



www.praktiker.de